

EN Installation manual (1-12)

CZ Instalační manuál (13-24)

RU Инструкция по монтажу (25-36)

DOOR-MATIC id

EN Installation manual DOOR-MATIC id 600/800/1000N

1. Functions

Micro intellectual control - One button to control open, stop and close. The light will be on while opening or closing the door, three minutes later the light will be off automatically. Control the unit running by computer program. Test the force of open or close the door, the unit has the function of photo beam, auto-close, lock door, etc. The door will pause momentarily then rebound when it reaches the hinders on the closing way. The unit has the protecting functions of overload, over-heating or low power input, etc.

DC motor - Low noise, soft start, slow stopping to protect the unit and make sure it can be used for a long time.

LED display - Working situation can be shown on the LED screen.

Decoding - Rolling code.

Manual Disengagement - Open and close the door by hand without power.

Optional Functions - Photo beam, wall button and flash light.

2. Technical Data

Power input	220VAC±10% 50 60Hz	Reception	433,92MHz
Motor	24VDC	Decoding	rolling code
Working temperature	-20 to 50 °C	Transmitter	27A 12V Battery
Relative Humidity	≤90%	Globe	LED
Open and close force	600N 800N 1000N	Courtesy light	3 minutes

DOOR-MATIC id

3. Installation

3.1 Recommended Tools - tools, drill, step ladder, ratchet, tape measure, carpenter's level, screw driver, tongs, neon-electroscope, multimeter, adjustable wrench, hammer

3.2 Installing the Operator and Rail

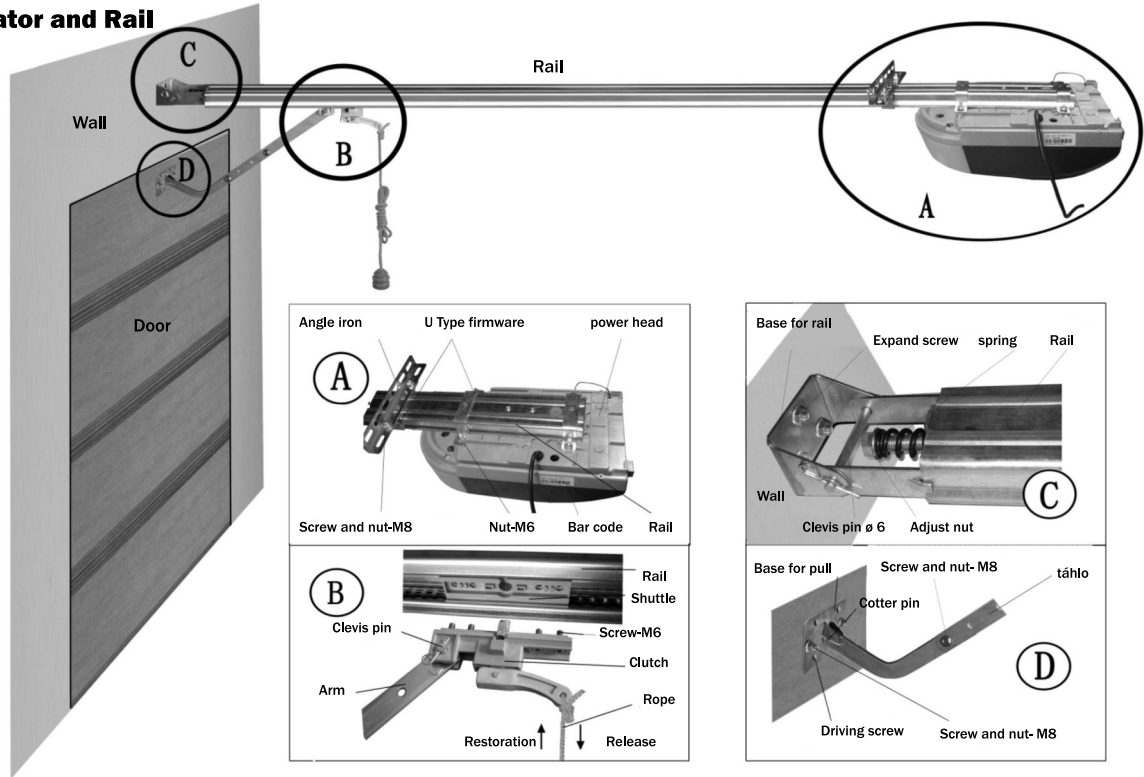

4. Control panel and Transmitter

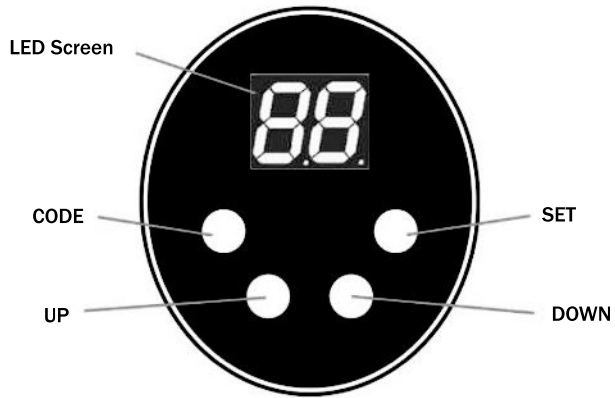

Control panel



Transmitter

5. Optional Terminals and Connections

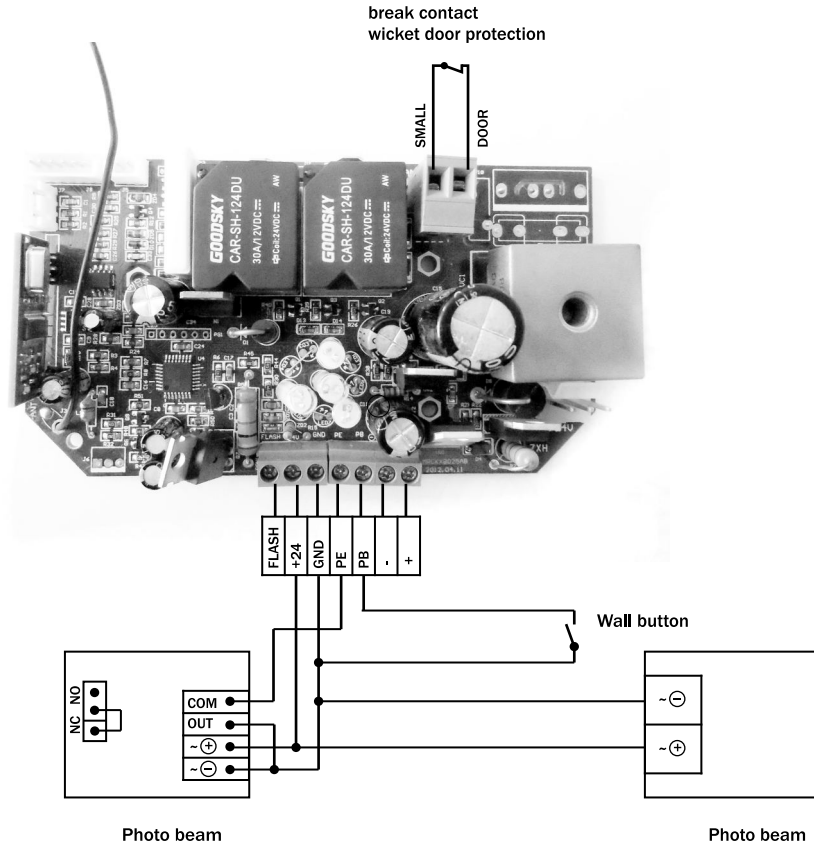

6. Programming the Operator

6.1 Preparing

6.1.1 Keep trolley locked, Pull and push the door by hand, make sure the trolley connects with the shuttle.

6.1.2 Turn on the power, the courtesy light is on for several seconds, at the same time, the LED displays the number from 99 to 11. Then the operator turns to standby situation.

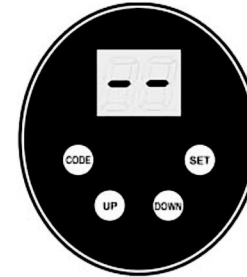
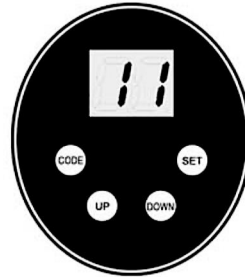

6.1.3 At last, it displays "- -".

6.2 Setting Open and Close Positions

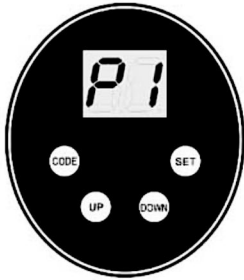

Press and hold SET until it displays “P1”, then press SET it displays “OP”. Then push and hold UP, it flashes „OP”.



When the door has reached the open position, press SET, it displays „CL”. Then press and hold DOWN, it flashes „CL”. When the door has reached the closed position, press SET. The door opens and closed automatically to map the open and close sensitivity force requirements.

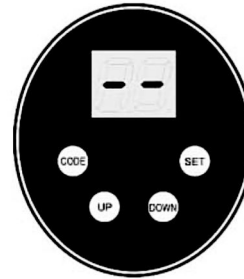

It displays "--" to show setting is complete.

6.3 Self Learning Transmitter

6.3.1 When the unit has stored 20 codes, LED will flash "Fu", or preventing coding mistakes, it is necessary to cancel all stored codes.

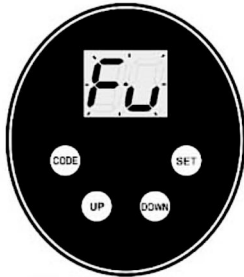

Press and hold CODE, it displays „Su”. Hold more than 8 seconds, it flashes „dl”, all the codes were cancelled.

6.3.2 Adding or Changing Transmitters

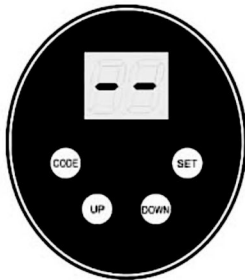

Press CODE it displays “Su”, press a button on the transmitter, then release and press the same button again, „Su” flashes, then it displays „-” to show setting is complete.

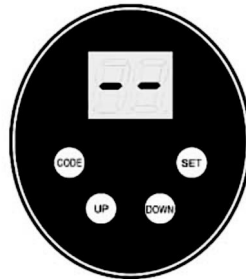

Repeat up steps to code a maximum of 20 different transmitters' and/or buttons.

6.4 Force Adjustments

The door meets the hinders will rebound and it stops automatically when overload.



Press and hold SET it displays "P1", press UP once, it displays "P2", press SET once again, it will show the currently situation. Press UP to increase the force one degree and press DOWN to decrease one degree. Maximum degree is "F9" and minimum is "F1". Press SET to confirm. The default setting is "F5".

6.5 Photo Beam



Press and hold SET, it displays "P1", press UP twice, it displays "P3". Press SET to show currently situation. Press UP once it displays "H1", the photo beam is enabled.



Press down once, it displays "H0", the photo beam is now disabled. Press SET to confirm and quit.

6.6 Auto-Close ON/OFF



Press and hold SET it displays "P1", press UP three times, it displays "P4". Press SET to show currently situation. Press UP to increase the Auto-close one minute and press DOWN to decrease one minute. Maximum degree is "b9" and minimum is "b0". Press SET to confirm. The default setting is "b0". "b0" shows auto-close off.



6.7 Door Lock Function

It is recommended to use the door lock function when using no cover transmitters and thus an accidental button press can occur. When this function is activated, you can't open the door until pressing the "unlock" button first. This function can be set up only with transmitters equipped with particular "unlock" button. 

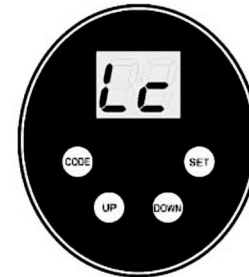

Press and hold SET it displays "P1", press UP four times, it displays "P5", press SET to show currently situation. Press UP it displays "Lc", lock door function works, press DOWN it displays "uL", the lock door function doesn't work. Press SET to confirm the function you need.



7. User's Guide

7.1 Attention in use

- 7.1.1 At the first of using the door, please test the driving system to see if it moves well. (Test method: unlock the shuttle, pull and push the door by hand.)
- 7.1.2 Connected with the appropriate power and socket by professionals, and connected the ground wire with earth.
- 7.1.3 Using the transmitters in your sight. Do not stand or walk under a moving door. The transmitters should be out of the reach of children.
- 7.1.4 Make sure the door out off fire, moisture, electromagnetism and some other places.
- 7.1.5 Check at least twice a year the door is properly balanced and that all working parts are in good working condition. Adjust the tensile force of chain. Add suitable amount of lubricant to the active system.

7.2 Examination Guide

Problem	Causes	Solution
The motor does not work	The socket is well connected, or the fuse is broken	Check the socket. Replace the fuse
After setting open and close positions, the motor does not work	The screws of fixing the Hall components are loose. Program mistakes	Tighten the screws Resetting open and close positions
The door can't be closed	Photo beam function works	Cancel the photo beam function
The wall button works well, but the transmitter doesn't work	No transmitter learning Transmitter battery is power off	Code referring to 6.3. Change new transmitter battery
Too short of transmitter distance	The transmitter battery is near power off	Change new transmitter battery

CZ Instalační manuál pohonu DOOR-MATIC id 600/800/1000N

1. Funkce

Řízení pomocí mikroprocesoru - ovládání jedním tlačítkem - otevřít, stop a zavřít. Osvětlení během otevírání a zavírání, tři minuty po ukončení posledního cyklu, pak je osvětlení automaticky vypnuto. Test otevírací a zavírací síly, možnost připojení bezpečnostních fotobuněk, režim automatického zavírání, zámku atd. V případě, že během zavírání dojde ke kontaktu s překážkou vrata automaticky reverzují. Pohon je vybaven ochranou proti přetížení, přehřátí a podpětí.

DC motor - tichý chod, soft start a stop, který zaručuje nízké vibrace při chodu pohonu a dlouhou životnost

LED display - pracovní fáze zobrazeny na LCD displeji

Kódování - Rolling code

Manuální otevření - pohon lze odpojit od vrat a vrata ovládat ručně (v případě výpadku el. energie)

Volitelné příslušenství - bezpečnostní fotobuňky, nástěnný ovladač (tlačítko)

2. Technická data

vstupní napájení	220VAC±10% 50 60Hz	frekvence přijímače	433,92MHz
motor	24VDC	kódování	rolling code
pracovní teplota	-20 až 50 °C	ovladač	Baterie 27A 12V
relativní vlhkost	≤90%	světlo	LED
síla otvírání/ zavírání	600N 800N 1000N	prodleva světla	3 minuty

3. Instalace

3.1 Doporučené nářadí - vrtačka, žebřík, sada klíčů, svinovací metr, vodováha, šroubovák, kleště, multimetr, kladivo

3.2 Instalace pohonu a kolejničky

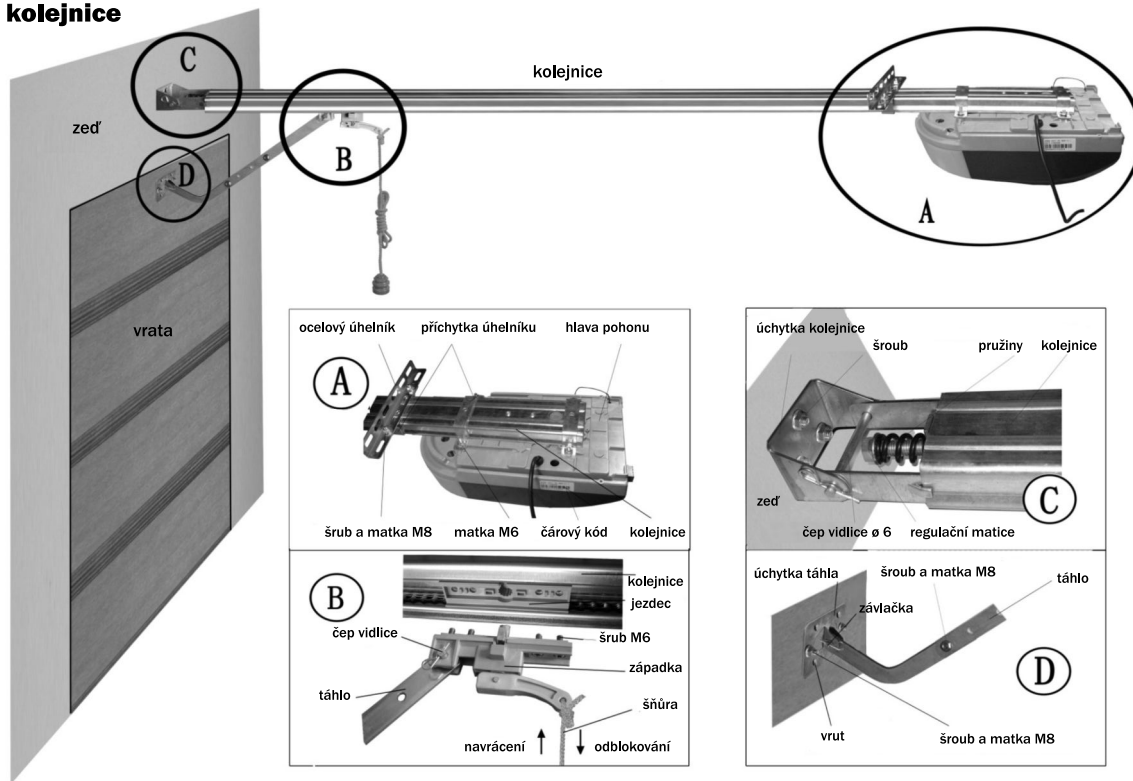

4. Ovládací panel a ovladač

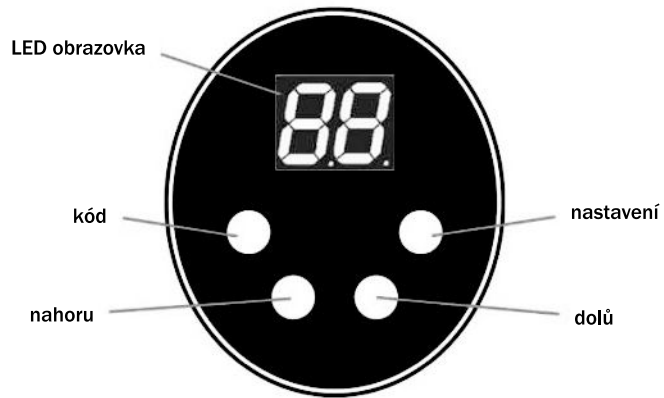

Ovládací panel



Ovladač

5. Terminál pro připojení příslušenství

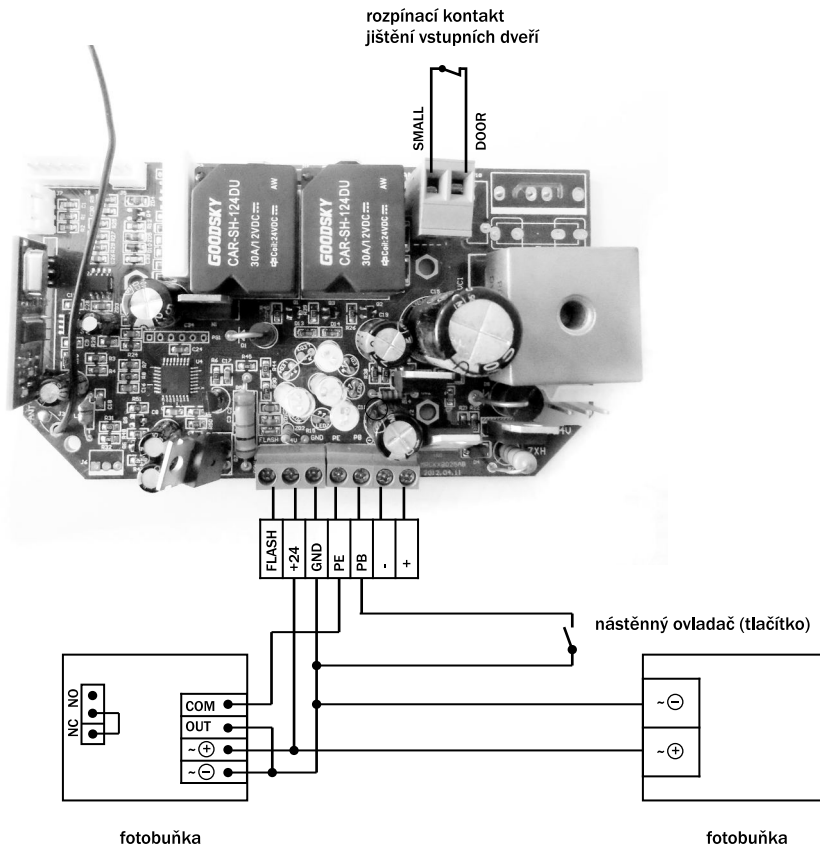

6. Programování pohonu

6.1 Příprava

6.1.1 Ujistěte se, že jezdec pohonu je spojen s vraty.

6.1.2 Připojte napájení, následně dojde k rozsvícení osvětlení pohonu na několik sekund, během stejné doby se zobrazí na LED displeji čísla od 99 do 11. Potom se pohon vrátí do pohotovostního režimu.

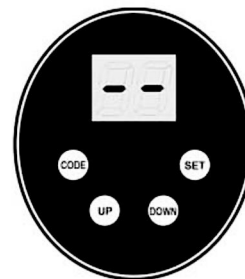
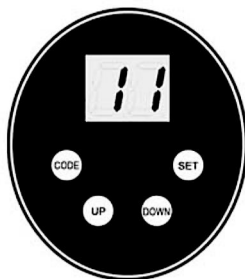

6.1.3 Na LED displeji se objeví „ -- ”.

6.2 Nastavení otevírací a zavírací koncové polohy



Stiskněte a držte SET, dokud se nezobrazí „P1”. Stiskněte SET - zobrazí se „OP”. Stiskněte a držte UP, „OP” bliká. Jakmile dosáhnou vrata krajní polohy otevření stiskněte SET, zobrazí se „CL”.

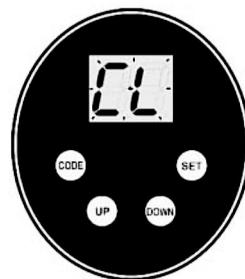

Potom stiskněte DOWN - bliká „CL”. Jakmile vrata dosáhnou zavírací koncové polohy stiskněte SET. Vrata se nyní otevřou a zavřou a dojde k testování a automatickému nastavení citlivosti síl.

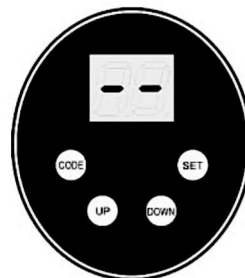
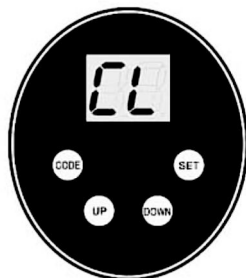

Zobrazí se pohotovostní režim „--“, nastavení je dokončeno.

6.3 Naprogramování dálkového ovladače

6.3.1 Jestliže má přijímač v paměti 20 kódů, na LED displeji bliká „Fu“, aby se zabránilo chybnému kódování vymažeme všechny kódy z paměti přijímače.



Vymazání paměti

Stiskněte a držte CODE 8 sekund dokud nezobrazí „Su“. Držte dalších 8 sekund, bliká „dL“, všechny kódy jsou vymazány.

6.3.2 Přidání nebo výměna ovladačů

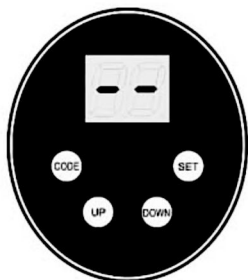

Stiskněte CODE - zobrazí se "Su", stiskněte tlačítko na ovladači, potom uvolněte a stiskněte ještě jednou, na displeji bliká "Su".

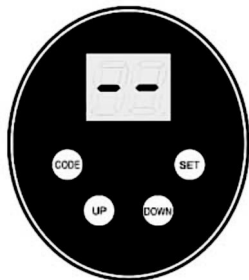

Na displeji se zobrazí pohotovostní režim „--“ a tím je kódování dokončeno. V případě přidání dalších ovladačů do paměti přijímače kroky opakujte - max. 20 různých ovladačů.

6.4 Nastavení sil

V případě kontaktu s překážkou pohon automaticky reverzuje.



Stiskněte a držte SET - zobrazí se "P1", stiskněte UP jednou, zobrazí se "P2", stiskněte SET ještě jednou - zobrazí se aktuální stav. Stiskněte UP pro zvětšení síly o jeden stupeň nebo stiskněte DOWN pro snížení síly o jeden stupeň. Maximální hodnota je "F9" a minimální je "F1". Stiskněte SET k potvrzení. Implicitní nastavení síly je "F5". Po provedení nastavení sil proveďte kontrolu.

6.5 Bezpečnostní fotobuňky



Stiskněte a držte SET - zobrazí se "P1", stiskněte UP dvakrát - zobrazí se "P3". Stiskněte SET - zobrazí se aktuální stav. Stiskněte UP jednou - zobrazí se "H1", fotobuňky jsou aktivovány.



Stiskněte DOWN jednou, zobrazí se „HO“, fotobuňky jsou deaktivovány vstup. Potvrzení zvoleného nastavení stiskem SET. Pokud nepoužíváte fotočláanky musí být nastavení „HO“.

6.6 Automatické zavírání on/off



Stiskněte a držte SET - zobrazí se “P1”, stiskněte UP třikrát - zobrazí se “P4”. Stiskněte SET - zobrazí se aktuální stav. Stiskněte UP pro zvýšení doby aut. zavírání o jednu minutu a nebo stiskněte DOWN pro snížení doby aut. zavírání o jednu minutu. Maximální hodnota je “b9” a minimální hodnota je “b0”. Stiskněte SET k potvrzení. Implicitní nastavení je “b0” - automatické zavírání je deaktivováno. Tato funkce je aktivní v horní poloze vrat.



6.7 Zámek ovladače vrat

Je doporučeno používat funkci zámek ovladače vrat v případě, že je pohon vybaven ovladačem bez krytu tlačítek a tím pádem může dojít k náhodnému stisknutí tlačítka. Jestliže je tato funkce nastavena, nelze vrata otevřít bez předchozího stisknutí odblokovacího tlačítka na ovladači. Funkce zámku ovladače je možné nastavit jen s ovladači, které jsou vybaveny příslušným odblokovacím tlačítkem.

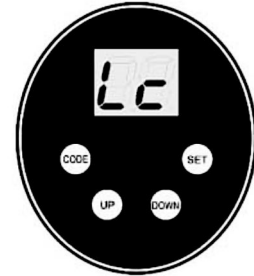

Stiskněte a držte SET - zobrazí se "P1", stiskněte UP čtyřikrát - zobrazí se "P5", stiskněte SET - ukazuje aktuální stav. Stiskněte UP - zobrazí se "Lc", funkce zámku vrat je aktivní, stiskněte DOWN - zobrazí se "uL", funkce zámku vrat je deaktivována. Potvrďte stiskem SET zvolené nastavení. Tato funkce je aktivní pokud jsou vrata ve spodní poloze.



7. Návod k užívání

7.1 Na co si dát pozor při manipulaci s pohonem

- 7.1.1 Otestujte funkčnost vrat a zda je vodící dráha pohonu pevně spojena s vraty a dochází k plynulému přenosu tažné a tlačné síly na vrata.
- 7.1.2 Napájecí kabel pohonu musí být připojen pouze do schválené a zrevidované zástrčky.
- 7.1.3 Používejte vrata pouze v případě, že je na ně vidět. Je zakázáno vstupovat či stát pod pohybujícími se vraty. Ovladač vrat nesmí používat děti a osoby neproškolené k manipulaci s nimi.
- 7.1.4 Minimálně dvakrát ročně je doporučeno kontrolovat vyvážení vrat, které má vliv na funkčnost pohonu. Dále je třeba kontrolovat napnutí řetězu a jeho promazání.

7.2 Řešení problémů

Problém	Příčina	Řešení
Motor nepracuje	Motor není připojen do sítě nebo došlo k porušení pojistky	Kontrola přívodu, výměna pojistky
Po nastavení koncových poloh motor nepracuje správně	Došlo k uvolnění šroubů spojujících hlavu pohonu a kolejnice, chyba programu	Utáhněte šrouby a opakujte programování
Vrata nejdou zavřít	Je zapnuta funkce fotobuněk	Vyřaďte funkci fotobuněk
Vrata lze otevřít pomocí tlačítka na zdi, ale ovladač nefunguje	Ovladač není naprogramován, vybité baterie v ovladači	Naprogramujte ovladač do paměti dle bodu 6.3, vyměňte baterie v ovladači
Krátký dosah ovladače	Vybité baterie v ovladači	Vyměňte baterie v ovladači

RU Инструкция по монтажу и эксплуатации привода DOOR-MATIC id 600/800/1000N

1. Функции

Микропроцессорный контроль — одной кнопкой контролируем открытие, остановку и закрытие. Подсветка включается во время открытия или закрытия ворот, и в течении 3-х минут светит после последнего цикла работы, после чего отключается автоматически. Устройство контролируется компьютерной программой, проверяет силу открытия и закрытия ворот, имеет вход для фотоэлементов, автоматического закрывания ворот, электрозамок...и т.д. В случае возникновения препятствия (помеха) происходит остановка ворот. Устройство имеет защитные функции от перенагрузки, перегрева, низкого напряжения.

DC- мотор – тихий ход, мягкий старт и стоп, что обеспечивает низкий уровень вибрации при работе привода и долговечность.

LED -дисплей - рабочие ситуации отображены на экране дисплея.

Декодирование – плавающий код (Rolling code)

Ручное управление - в случае отключения электропитания, можно разблокировать мотор и пользоваться в ручном режиме.

Дополнительные опции – фотоэлементы, настенная кнопка.

2. Технические данные

электропитание	220VAC±10% 50 60Hz	частота	433,92MHz
привод (мотор)	24VDC	декодирование	ролинг код (шифр замок)
рабочая температура	-20 - 50 °C	передатчик (пульт)	27A 12V
относительная влажность	≤90%	освещение	LED
сила открытия и закрытия	600N 800N 1000N	время подсветки	3 минуты

3. Установка

3.1 Рекомендуемые инструменты - дрель, лестница, набор ключей, рулетка и уровень, отвертки, плоскогубцы, вольтметр (тестер), молоток

3.2 Установка привода и направляющей рейки (шина)

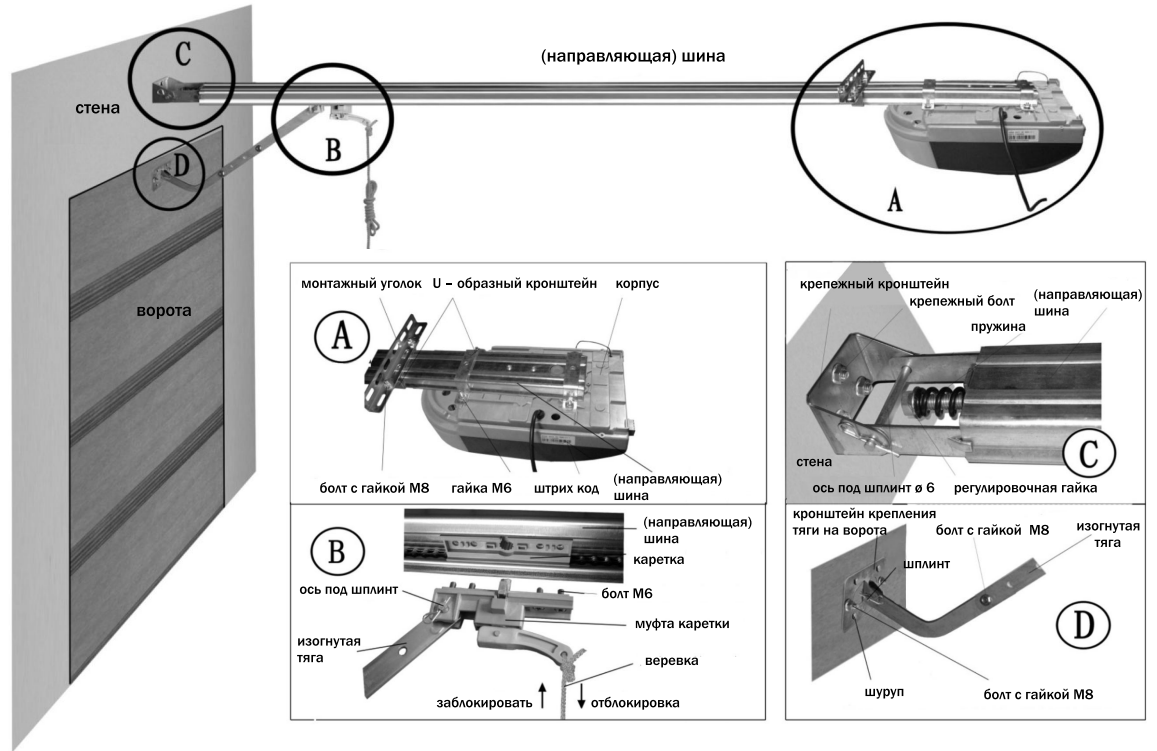

4. Контрольная панель (Дисплей), Передатчик (радио пульт)

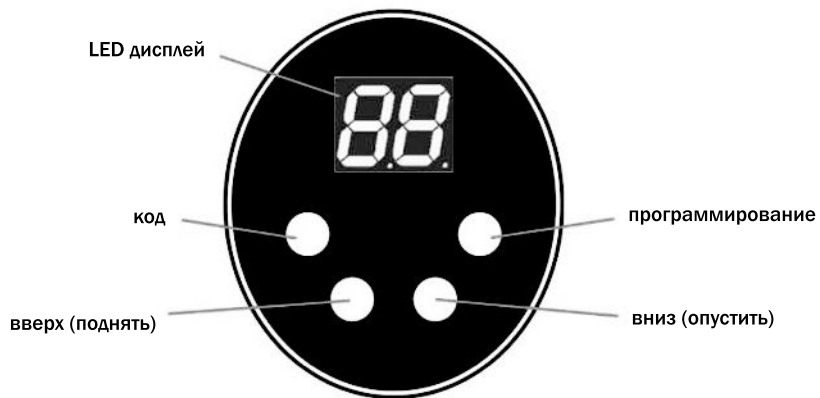

Контрольная панель (Дисплей)



**Передатчик
(радио пульт)**

5. Подключение дополнительных компонентов

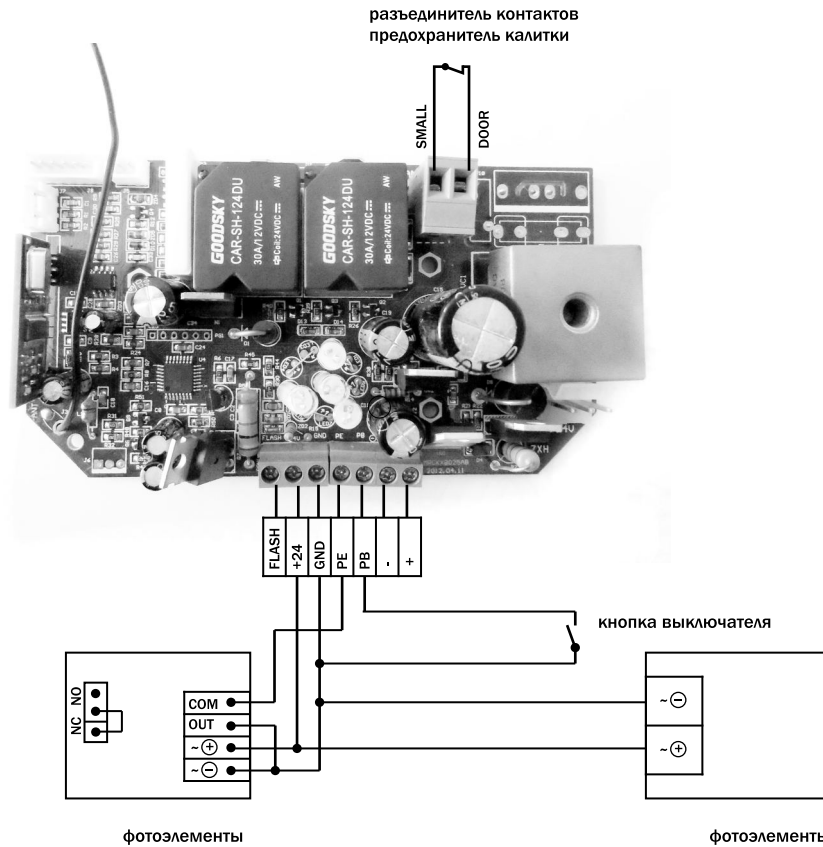

6. Программирование

6.1 Приготовления

6.1.1 Убедитесь, что тяга и каретка соединены с воротами.

6.1.2 Включите мотор в ел. питание, подсветка загорится на несколько секунд, одновременно на LED- дисплеи загорятся цифры от 99 до 11. После этого автоматика готова к программированию.

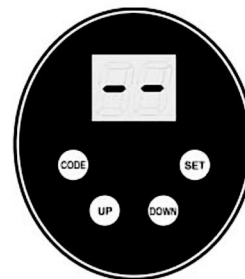
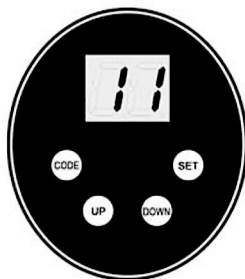

6.1.3 Светодиодный дисплей показывает "- -".

6.2 Установка открытия и закрытия - конечных положений



Нажмите и удерживайте SET - пока дисплей не покажет "P1", нажмите SET - дисплей покажет "OP". Нажмите и удерживайте UP, „OP” моргает.



Когда ворота достигнут конечной точки открытия, нажмите SET, появится „CL”.

Нажмите DOWN – моргает “CL”. Когда ворота достигнут конечной точки закрытия, нажмите SET. Ворота откроются и закроются, будет автоматическое тестирование и настройка чувствительности и усилия.

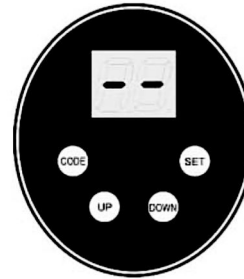

Экран показывает режим ожидания “-” установка завершена.

6.3 Программирование передатчика (пульта)

6.3.1 Если в приемнике 20 кодов экран покажет “Fu”, для предотвращения неправильного кодирования удалите все коды в памяти приемника.

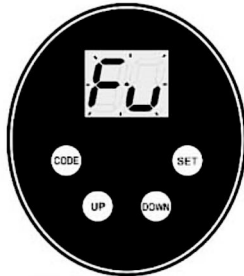

Удаление из памяти приемника.

Нажмите и удерживайте CODE более 8-секунд, пока не появится “ Su ”, Удерживайте следующие 8 секунд, моргает „dL”, - все коды из памяти приемника удалены.

6.3.2 Программирование дополнительного или замена передатчика (пульта)

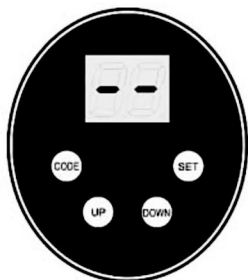

Нажмите CODE, экран покажет "Su", нажмите кнопку на пульте, затем отпустите и снова нажмите ту же кнопку, на экране моргает "Su".

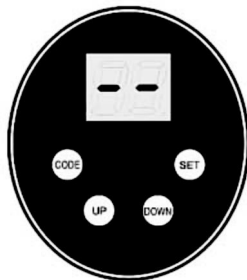

На экране появится режим ожидания "-"- программирование завершено.
Повторите все шаги, чтобы запрограммировать следующие - максимально 20 пультов.

6.4 Регулировка силы

Если ворота наталкиваются на препятствие, мотор автоматически реверсирует.



Нажмите и удерживайте кнопку SET - отображает "P1", нажмите один раз, "P2", нажмите кнопку SET еще раз - показывает текущее состояние.

Нажимая кнопку UP увеличивается мощность на один уровень, или нажмите DOWN, чтобы уменьшить мощность на один уровень. Максимальное усилие "F9", а минимальное "F1". Нажмите SET для подтверждения. Стандартная настроенная мощность "F5". После установки проверить.

6.5 Фотоэлементы



Нажмите и удерживайте SET, экран показывает "P1", нажмите UP дважды, экран покажет "P3". Нажмите SET для показа теперешней ситуации. Нажмите UP один раз, экран показывает "H1", фотоэлемент включен.



Нажмите DOWN один раз, экран покажет "H0", фотоэлемент отключен. Нажмите SET для подтверждения и выхода.
Внимание: Если фотоэлементы не используются должно быть установлено "H0".

6.6 Автоматическое закрытие. ON/OFF



Нажмите и удерживайте SET- экран показывает "P1", нажмите UP три раза, экран покажет "P4". Нажмите SET – чтобы показать данную (теперешнюю) ситуацию. Нажмите UP чтобы увеличить время автоматического закрытия на одну минуту, или нажмите DOWN чтобы уменьшить время автоматического закрытия на одну минуту. Максимальное время "b9" минимальное "b0". Нажмите SET подтверждения. По умолчанию установлено значение "b0" - автоматическое закрытие отключено. Эта функция работает в верхнем положении ворот.



6.7 Замок блокировки ворот

Рекомендуется использовать функцию "замок", когда пульт д/у не имеет крышки над кнопками управления, что может привести к случайному нажатию кнопок. Если эта функция включена, вы не можете открыть ворота, не нажав на кнопку разблокировки на пульте д/у. Функция блокировки может быть установлена только с помощью пульта д/у, которые оснащены соответствующей кнопкой отблокировки. 

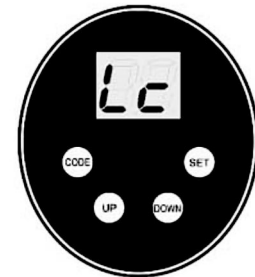

Нажмите и удерживайте SET- экран покажет "P1", нажмите UP четыре раза, экран покажет "P5", нажмите SET для показа данной ситуации. Нажмите UP- экран покажет "Lc", функция замок - включена, нажмите DOWN -экран покажет "uL", функция замок - выключена. Нажмите SET для подтверждения выбранной функции. Эта функция работает в нижнем положении ворот.



7. Инструкция для пользователя

7.1 Обратите внимание

- 7.1.1 Перед тем как пользоваться автоматикой проверьте систему управления, убедитесь что шина и мотор прочно прикреплены к воротам и т.д.
- 7.1.2 Розетка для включения автоматики подключена правильно и профессионально с заземлением.
- 7.1.3 Пользуйте ворота только в случае их видимости. Не стойте и не ходите под двигающимися воротами. Передатчик (пульт) и механизмы должны быть вне досягаемости детей.
- 7.1.4 Убедитесь, что ворота и привод не возле огня, влаги, электромагнитных полей.
- 7.1.5 Минимально два раза в год проверять балансировку ворот - это дает влияние на работу привода. Работаящие части должны быть в хорошем состоянии, проверяйте натяжение цепи и смазку.

7.2 Возможные неполадки и их решение

Проблема	Возможные причины	Возможное решение
Привод не работает	В розетке нет контакта или напряжения, или плавкий предохранитель нарушен (сломан)	Проверьте розетку и ток. Проверьте плавкий предохранитель в случае необходимости заменить.
После открывания или закрывания привод не работает правильно	Шина и привод не соединены правильно. Поломаны фиксировочные болты	Дотяните болты. Перепрограммируйте
Невозможно закрыть ворота	Срабатывают фотозлементы	Отключите функцию фотозлемента
Настенный выключатель работает, а передатчик (пульт) не работает	Передатчик не запрограммирован, или батарейка разрядилась	Поменяйте батарейку, или п. 6-3.
Слишком короткая дистанция приема-передачи	Батарейка не работает	Поменяйте батарейку в передатчике (пульте).



Kroměříž, Veleslavínova 2357, [tel.] 573 336 233, [fax.] 573 343 582

Praha 10, Herbenova 38, [tel.] 267 710 901, [fax.] 267 710 696

г. Мукачево 89600, 000", Кружик Украина", с. Ивановцы ул. Мира, 3, [тел] 380-964-585-699, [факс] 380-(3131)-341-81

www.kruzik.cz | www.kruzik.com | www.kruzik.com.ua | www.kruzik.eu